

↓ DESCRIPTION PRODUIT

Issu de la gamme D, avec son articulation spécifique, ce petit projecteur est unique et emblématique du savoir-faire de Loupi. Utilisé pour l'éclairage d'accentuation, ce spot démontre pleinement les avantages de la technologie. Un petit projecteur qui éclaire comme un grand.

↓ PUISSANCE (PATERE)

3W

↓ PUISSANCE (RAIL, RCA)

3.5W

↓ IRC

IRC90

↓ USAGE

↓ IP

IP 40

↓ ALIM. (PATERE)

700mA

↓ LUMENS

300lm

↓ DEGRÉS

10° 18° 28° 40° ELL

↓ ALIM. (RAIL, RCA)

24V

↓ GRADATION

1-10V CASAMBI DMX

↓ TEMPÉRATURES DE COULEUR

2400K 2700K 3000K 3500K 4000K 5000K

↓ NORMES ET SÉCURITÉ

EN 62471 EN 60598-1 EN 60598-2

↓ COLORIS

BK WH CUSTOM

↓ SOURCES

- Flux lumineux selon spécification LED : 300lumens;
- Température de couleur : de 2400K à 5000K
- Vieillessement : 70% du flux nominal après 50000 heures
- Indice de rendu des couleurs : IRC 90

↓ OPTIQUES

- Lentille en PMMA (acrylique) efficacité ~ 90%
- Degrés disponible : 10°, 18°, 28°, 40° et Elliptique

↓ ÉLECTRIQUES (sur patère)

- Alimentation 700mA
- Protection contre l'inversion de polarité et la connexion de charge
- Puissance électrique lumineuse : 3W max, hors alimentation secteur
- Classification électrique : Appareil TBTS classe III

↓ ÉLECTRIQUES (sur rails et RCA)

- Alimentation 24V
- Transmission électrique par contact magnétique
- Protection contre l'inversion de polarité et la connexion de charge
- Puissance électrique lumineuse : 3.5W max, hors alimentation secteur
- Classification électrique : Appareil TBTS classe III

↓ MÉCANIQUES

- Circuit électronique encapsulé dans boîtier polycarbonate non-feu
- Fixation par contact magnétique (sur rails)
- Température ambiante d'utilisation : -5° +40°
- Pied articulé
- Composants ROHS
- Usage intérieur uniquement

↓ SPÉCIFICITÉS

- Garantie 3 ans

↓ NOMENCLATURES SPOT

Référence produit	SD001			
Montage	Patère simple	A		
	RCA	ARCA		
	Rail piccolo	P		
	Rail slim magnétique	SMA		
Degré	10°		10	
	18°		18	
	28°		28	
	40°		40	
	Elliptic		ELL	
Colori	Noir			BK
	Blanc			WH
	Custom			CU
Température	2400K			24
	2700K			27
	3000K			30
	3500K			35
	4000K			40
	5000K			50
RÉFÉRENCE	SD001	P	28	BK 27

CÔNE D'ÉCLAIREMENT

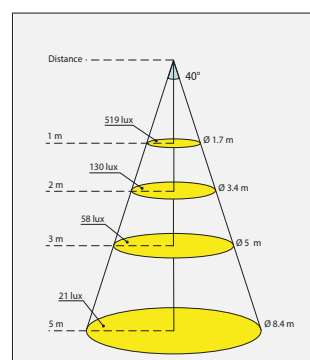
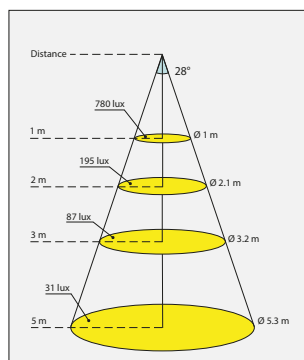
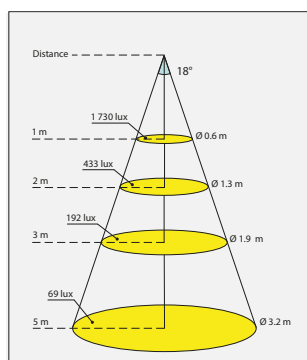
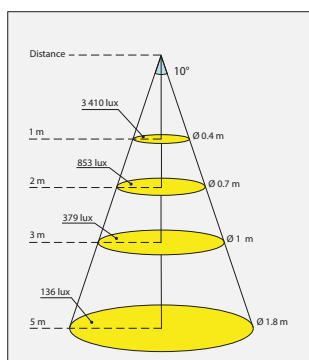

Spot D

CONFIG. MONTAGE

REF : SD001

SPOT

FR

↓ CONFIGURATION MONTAGE

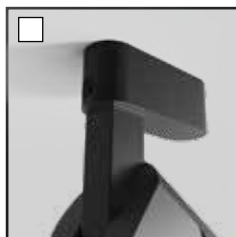

SD001A
Patère simple (sauf BA13)



SD001SMA
Rail slim Largeur 13mm



SD001P
Rail piccolo Largeur 27mm



SD001ARCA
RCA

**OPTION RCA,
PAGE SUIVANTE**

**ACCESSOIRE (FACULTATIF)
A AJOUTER A LA
PATERE SIMPLE**



ACSFIPATER43XXENCC
Patère encastrée (driver déporté)
Diamètre 43mm Hauteur 34mm



ACSFIPATER60XXENCC
Patère encastrée (driver intégré)
Diamètre 60mm Hauteur 34mm



ACSFIPATER43XXAPPC
Patère apparente (driver déporté)
Diamètre 43mm Hauteur 30mm

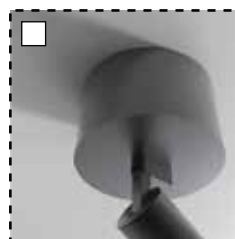

ACSFIPATER70XXAPPC
Patère apparente (driver intégré)
Diamètre 70mm Hauteur 42.5mm

↓ EXEMPLE DE CONFIGURATION

SPOT D - PATERE SIMPLE + ACCESSOIRE PATERE ENCASTREE D60 - **NOIR**
= SD001A-ACSFIPATER60**B**KENCC

Spot D

ACCESSOIRES RCA

REF : SD001

SPOT FR

↓ MONTAGE SPOTS RCA TRIMLESS

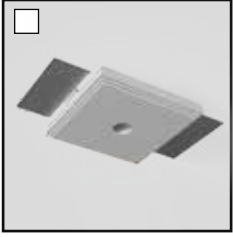

ACSD-RCA-PLA-13
Prise RCA encastrée trimless
plâtre EP13mm

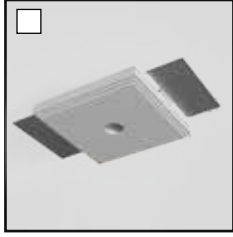

ACSD-RCA-PLA-18
Prise RCA encastrée trimless
plâtre EP18mm

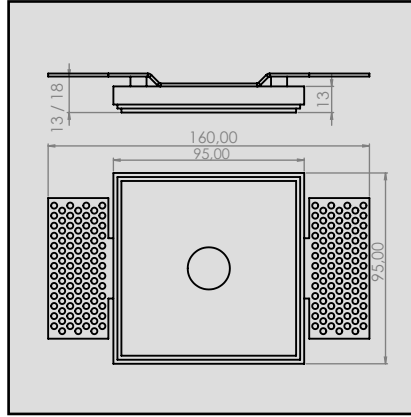

EN SITUATION



ACCOVERRCA TLXXC
Cover RCA trimless

↓ MONTAGE SPOTS RCA TRIM



ACSD-RCA
Patère RCA femelle (TRIM)

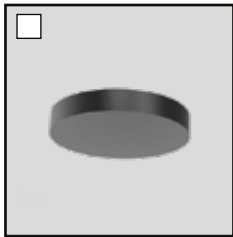

ACSD-RCA-CO
Cover RCA trim

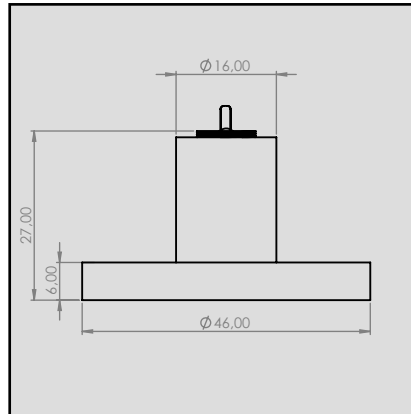

EN SITUATION

↓ CONNECTIQUES BRANCHEMENT AUTONOME SUR BATTERIES

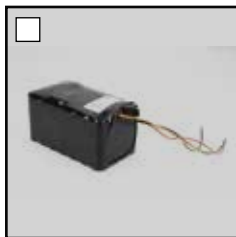

ACSD001COPLITHXX010
Pack Lithium 10,4Ah



ACSD001COCLITHXX35
Charger Pack Lithium
Charger 29,4V 3,5A

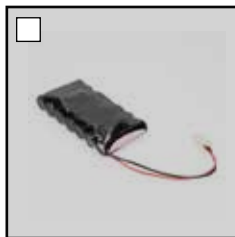

ACSD001COPLITHXX26
Pack Lithium 2,6Ah



ACSD001COCLITHXX06
Charger Pack Lithium
Charger 29,4V 0,6A

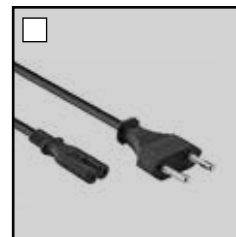

EUROPLUG

↓ CONNECTIQUES ALIMENTATION EN 24V



ACSD001COCIRCPXX500
Circuit piccolo avec
gaine thermorétractable

↓ ACCESSOIRE OPTIQUES

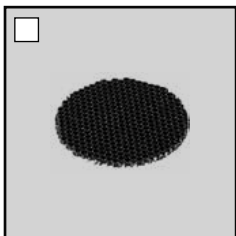

ACSC001OPNIDABBKD28C
Nid d'abeille D28mm



ACSD001OPSNOOTBK550C
Snoot spot D 55mm