

↓ DESCRIPTION PRODUIT

Spot D12 - Spot LED puissant d'accentuation et d'éclairage architectural rond avec un corps aluminium orientable. Dissipation de chaleur passive permettant la régulation de température de la source préservant la durée de vie de la LED. Lentilles interchangeables (15°, 25°, 40°, 50° et Elliptique) par simple contact magnétique.

↓ PUISSANCE (PATERE)

12W

↓ PUISSANCE (RAIL, RCA)

14.5W

↓ IRC

IRC90

↓ USAGE

↓ IP

IP 40

↓ ALIM. (PATERE)

1A

↓ LUMENS

1200lm

↓ DEGRÉS

15° 25° 40° 50° ELL

↓ ALIM. (RAIL, RCA)

24V

↓ GRADATION

1-10V BALL CASAMBI DMX

↓ TEMPÉRATURES DE COULEUR

2700K 3000K 3500K 4000K

↓ NORMES ET SÉCURITÉ

EN 62471 EN 60598-1 EN 60598-2 CE III

↓ COLORIS

BK WH CUSTOM

↓ SOURCES

- Flux lumineux selon spécification LED : **1200**lumens;
- Température de couleur : de **2700K à 4000K**
- Vieillessement : 70% du flux nominal après 50000 heures
- Indice de rendu des couleurs : IRC 90

↓ OPTIQUES

- Lentille en PMMA (acrylique) efficacité ~ 90%
- Degrés disponible : **15°, 25°, 40°, 50° et Elliptique**

↓ ÉLECTRIQUES (sur patère)

- Alimentation **1A**
- Protection contre l'inversion de polarité et la connexion de charge
- Puissance électrique lumineuse : **12W** max, hors alimentation secteur
- Classification électrique : Appareil TBTS classe III

↓ ÉLECTRIQUES (sur rails et RCA)

- Alimentation 24V
- Transmission électrique par contact magnétique
- Protection contre l'inversion de polarité et la connexion de charge
- Puissance électrique lumineuse : **14.5W** max, hors alim. secteur
- Classification électrique : Appareil TBTS classe III

↓ MÉCANIQUES

- Circuit électronique encapsulé dans boîtier polycarbonate non-feu
- Fixation par contact magnétique (sur rails)
- Température ambiante d'utilisation : -5° +40°
- Pied articulé
- Composants ROHS
- Usage intérieur uniquement

↓ SPÉCIFICITÉS

- Garantie 3 ans

↓ NOMENCLATURES SPOT

Référence produit	SD012				
Montage	Patère simple	A			
	RCA	ARCA			
	Rail piccolo	P			
	Rail slim magnétique	SMA			
	Rail 220 0-10V	RV			
	Rail 220 DALI	RD			
Degré	15°		15		
	25°		25		
	40°		40		
	50°		50		
	Elliptic		ELL		
Colori	Noir			BK	
	Blanc			WH	
	Custom			CU	
Température	2700K				27
	3000K				30
	3500K				35
	4000K				40
RÉFÉRENCE	SD012	P	40	BK	27

CÔNE D'ÉCLAIREMENT

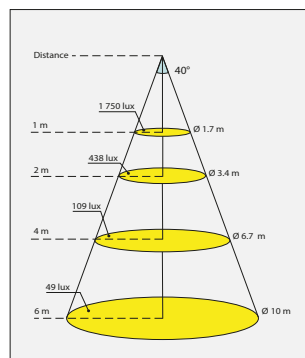
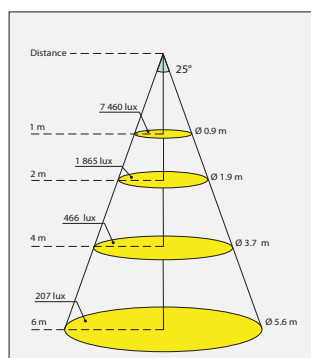
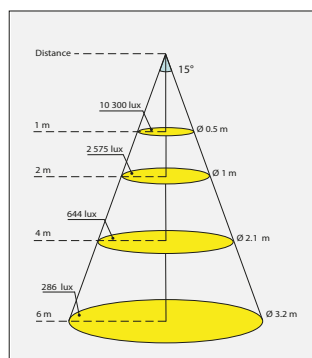

Spot D12

CONFIG. MONTAGE

REF : SD012

SPOT FR

↓ CONFIGURATION MONTAGE



SD012P
Rail piccolo Largeur 27mm



SD012SMA
Rail slim Largeur 13mm

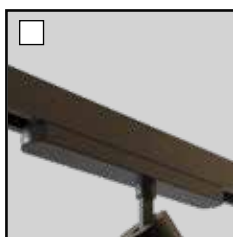

SD012RV
Rail 220 0-10V Largeur 31mm

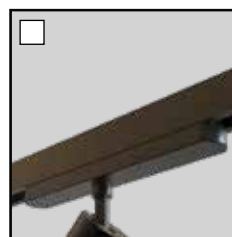

SD012RD
Rail 220 DALI Largeur 31mm



SD012ARCA
RCA



SD012A
Patère simple
(except BA13)
Ø35mm H21mm

↓
**OPTION RCA,
PAGE SUIVANTE**

↓
**ACCESSOIRE (FACULTATIF)
A AJOUTER A LA
PATERE SIMPLE**



ACSFIPATER43XXENCC
Patère encastrée (driver déporté)
Diamètre 43mm Hauteur 34mm



ACSFIPATER60XXENCC
Patère encastrée (driver intégré)
Diamètre 60mm Hauteur 34mm



ACSFIPATER43XXAPPC
Patère apparente (driver déporté)
Diamètre 43mm Hauteur 30mm

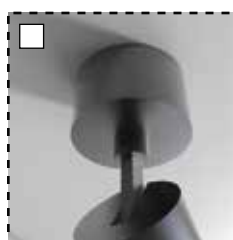

ACSFIPATER70XXAPPC
Patère apparente (driver intégré)
Diamètre 70mm Hauteur 42.5mm

↓ EXEMPLE DE CONFIGURATION

SPOT D - PATERE SIMPLE + ACCESSOIRE PATERE ENCASTREE D60 - **NOIR**
= SD001A-ACSFIPATER60**BK**ENCC

ACCESSOIRES RCA

↓ MONTAGE SPOTS RCA TRIMLESS

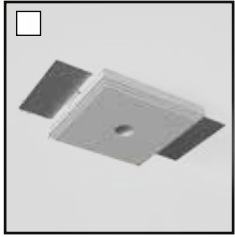

ACSD-RCA-PLA-13
Prise RCA encastrée trimless
plâtre EP13mm

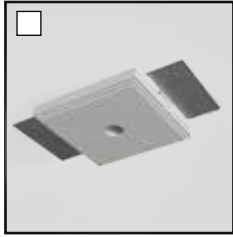

ACSD-RCA-PLA-18
Prise RCA encastrée trimless
plâtre EP18mm

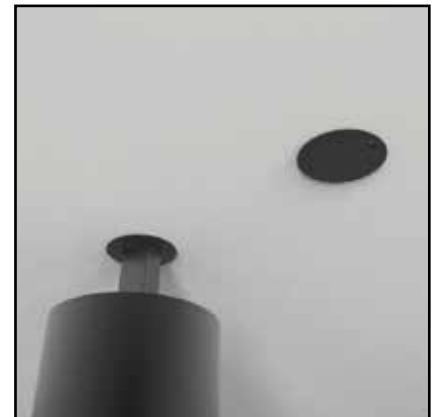
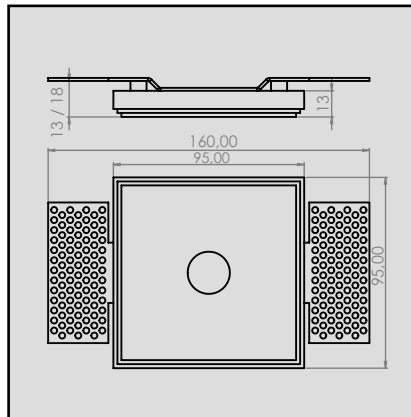

EN SITUATION

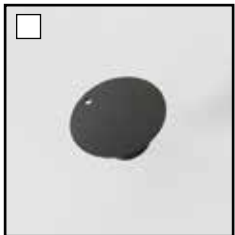

ACCOVERRCA TLXXC
Cover RCA trimless

↓ MONTAGE SPOTS RCA TRIM



ACSD-RCA
Patère RCA femelle (TRIM)

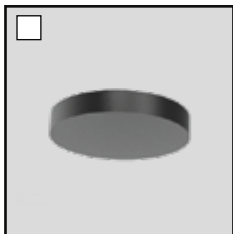

ACSD-RCA-CO
Cover RCA trim

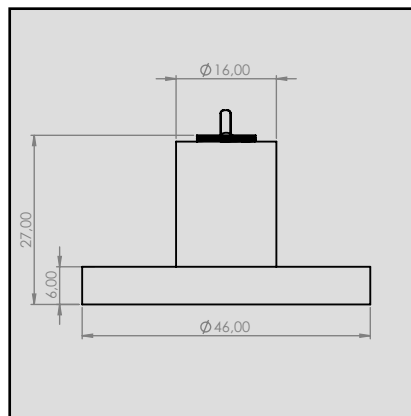

EN SITUATION

↓ CONNECTIQUES BRANCHEMENT AUTONOME SUR BATTERIES

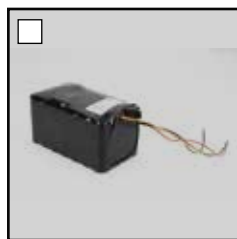

ACSD012COPLITHXX010
Pack Lithium 10,4Ah



ACSD012COCLITHXX35
Charger Pack Lithium
Charger 29,4V 3,5A

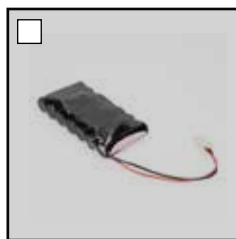

ACSD012COPLITHXX26
Pack Lithium 2,6Ah



ACSD012COCLITHXX06
Charger Pack Lithium
Charger 29,4V 0,6A



EUROPLUG

↓ CONNECTIQUES ALIMENTATION EN 24V



ACSD012COCIRCPXX500
Circuit piccolo avec
gaine thermorétractable

↓ ACCESSOIRE OPTIQUES

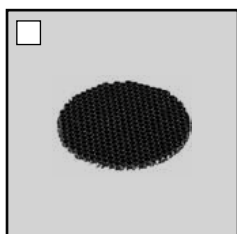

ACSD008OPNIDABBKD37C
Nid d'abeille D40mm



ACSD012SNOOTBKL10C
Snoot spot D12 +10mm